



94.04

Zulassungen
(Details auf Anfrage):



Schraubfassung mit integrierter Schnappbefestigung für Zeitmodule 86.30 und Anzeige- und EMV-Entstörmodule 99.02	94.02 Blau	94.02.0 Schwarz	94.03 Blau	94.03.0 Schwarz	94.04 Blau	94.04.0 Schwarz
Relais Typ	85.02		85.03		85.04	
Zubehör						
Haltebügel (Metall)	094.81					
Kammbrücke zum Verbinden der A1 oder A2 Klemmen von bis zu 6 Fassungen, max. Dauerstrom 10 A	094.06	094.06.0	094.06	094.06.0	094.06	094.06.0
Bezeichnungsschild für Fassung, weiss, (25x9) mm, (im Beipack zu jeder Fassung ist ein Stück enthalten)	094.00.4					
Allgemeine Angaben						
Kontaktbelastung	10 A - 250 V					
Spannungsfestigkeit	2 kV AC					
Schutzart	IP 20					
Umgebungstemperatur	°C -40...+70					
⊕ Drehmoment	Nm 0,5					
Abisolierungslänge	mm 8					
Max. Anschlussquerschnitt	eindrätig		mehrdrätig			
für Fassungen 94.02, 94.03, 94.04	mm ² 1x6 / 2x2,5		1x4 / 2x2,5			
	AWG 1x10 / 2x14		1x12 / 2x14			

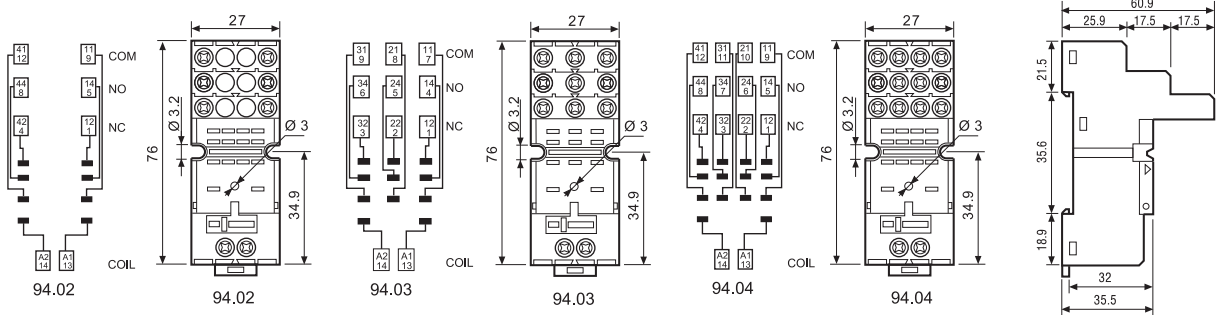

094.06

Kammbrücke , für Fassungen 94.02, 94.03 und 94.04	094.06 (blau)	094.06.0 (schwarz)
Bemessungswerte	10 A - 250 V	

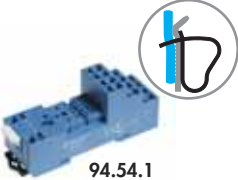
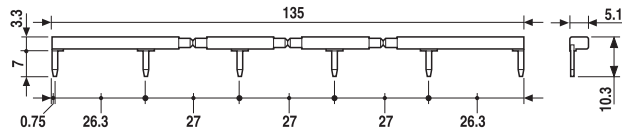

94.54.1

Zulassungen
(Details auf Anfrage):



Fassung mit Federzugklemmen mit integrierter Schnappbefestigung für Anzeige- und MV-Entstörmodule 99.80	94.54.1 Blau	94.54.10 Schwarz
Relais Typ	85.02, 85.04	
Zubehör		
Haltebügel (Metall)	094.81	
Allgemeine Angaben		
Kontaktbelastung	10 A - 250 V	
Spannungsfestigkeit	2 kV AC	
Schutzart	IP 20	
Umgebungstemperatur	°C -25...+70	
Abisolierungslänge	mm 7	
Max. Anschlussquerschnitt	eindrätig	
für Fassung 94.54.1	mm ² 2x(0,2...1,5)	
	AWG 2x(24...18)	
	mehrdrätig	
	mm ² 2x(24...18)	

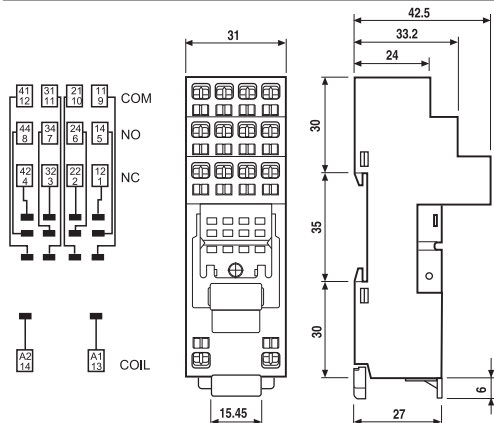
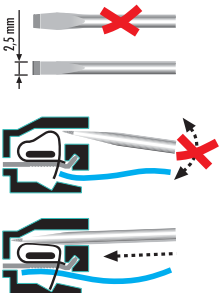

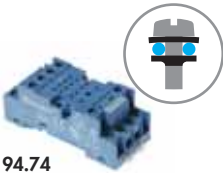

94.74

Zulassungen
(Details auf Anfrage):

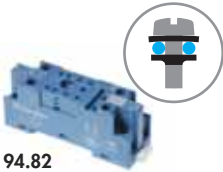

94.82

Zulassungen
(Details auf Anfrage):



Schraubfassung mit integrierter Schnappbefestigung für Anzeige- und EMV-Entstörmodule 99.01	94.72 Blau	94.72.0 Schwarz	94.73 Blau	94.73.0 Schwarz	94.74 Blau	94.74.0 Schwarz
Zeitrelais Typ	85.02		85.03		85.02, 85.04	
Zubehör						
Haltebügel (Metall)	094.81					
Schraubfassung, nur 23 mm breit mit integrierter Schnappbefestigung	94.82 (Blau)			94.82.0 (Schwarz)		
Zeitrelais Typ	85.02		85.02			
Zubehör						
Haltebügel (Metall)	094.81					
Allgemeine Angaben						
Kontaktbelastung	10 A - 250 V					
Spannungsfestigkeit	2 kV AC					
Schutzart	IP 20					
Umgebungstemperatur	°C -40...+70					
Drehmoment	Nm 0,5					
Abisolierungslänge	mm 8 (94.72, 94.73, 94.74); 9 (94.82)					
Max. Anschlussquerschnitt	eindrähtig		mehrdrähtig			
	mm ² 1x2,5 / 2x1,5		1x2,5 / 2x1,5			
	AWG 1x14 / 2x16		1x14 / 2x16			

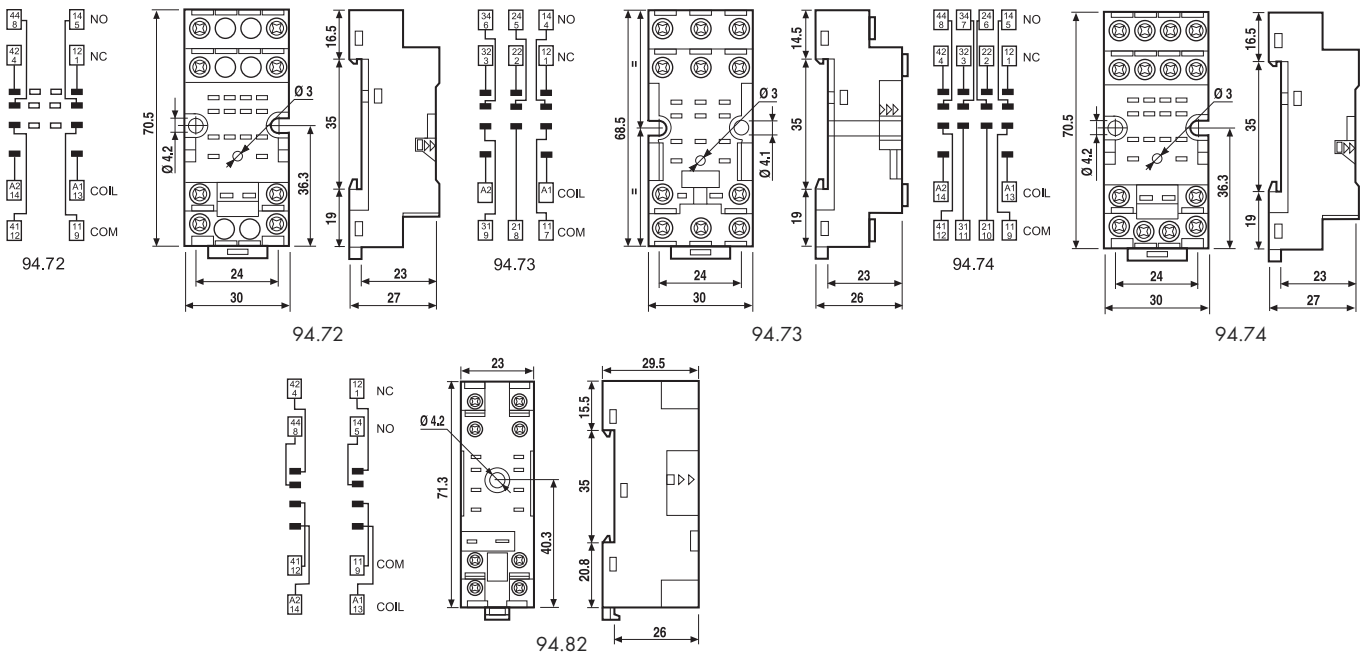

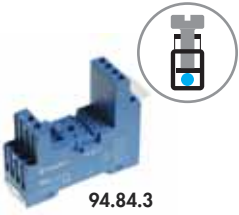

94.84.3

Zulassungen
(Details auf Anfrage):

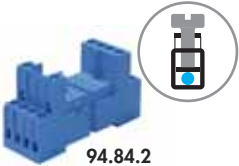

94.84.2

Zulassungen
(Details auf Anfrage):



Schraubfassung mit integrierter Schnappbefestigung für Anzeige- und EMV-Entstörmodule 99.80	94.82.3 Blau	94.82.30 Schwarz	94.84.3 Blau	94.84.30 Schwarz
Zeitrelais Typ	85.02		85.02, 85.04	
Zubehör				
Haltebügel (Metall)	094.81			
Kammbrücke zum Verbinden der A1 oder A2 Klemmen von bis zu 6 Fassungen, max. Dauerstrom 10 A - 250 V	094.06	094.06.0	094.06	094.06.0
Bezeichnungsschild für Schraubfassung, weiss, (15x7) mm, (im Beipack zu jeder Fassung ist 1 Stück enthalten)	094.80.2			
Schraubfassung mit integrierter Schnappbefestigung für Anzeige- und EMV-Entstörmodule 99.80	94.84.2 Blau		94.84.20 Schwarz	
Zeitrelais Typ	85.02, 85.04			
Zubehör				
Haltebügel (Metall)	094.81			
Kammbrücke zum Verbinden der A1 oder A2 Klemmen von bis zu 6 Fassungen, max. Dauerstrom 10 A - 250 V	094.06		094.06.0	
Bezeichnungsschild für Schraubfassung, weiss, (15x7) mm, (im Beipack zu jeder Fassung ist 1 Stück enthalten)	094.80.2			
Allgemeine Angaben				
Kontaktbelastung	10 A - 250 V			
Spannungsfestigkeit	2 kV AC			
Schutzart	IP 20			
Umgebungstemperatur	°C -40...+70			
⊕ Drehmoment	Nm 0,5			
Abisolierungslänge	mm 7			
Max. Anschlussquerschnitt für Fassungen 94.82.3, 94.84.3 und 94.84.2	eindrätig		mehrdrätig	
	mm ² 1x6 / 2x2,5		1x4 / 2x2,5	
	AWG 1x10 / 2x14		1x12 / 2x14	

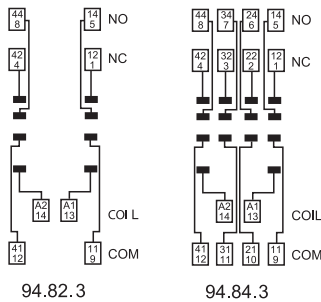

94.82.3

94.84.3

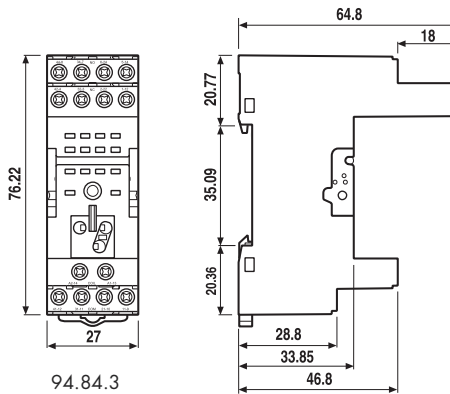

94.84.3

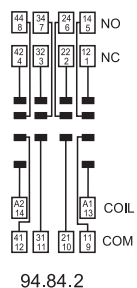

94.84.2

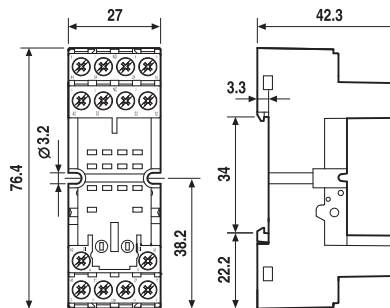

94.84.2



094.06

Kammbrücke , für Fassungen 94.82.3, 94.84.3 und 94.84.2	094.06 (blau)	094.06.0 (schwarz)
Bemessungswerte	10 A - 250 V	

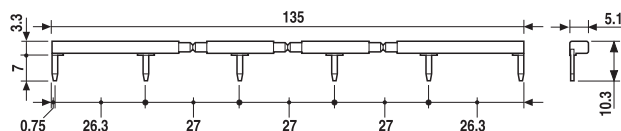

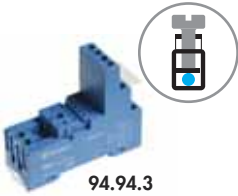

94.94.3

Zulassungen
(Details auf Anfrage):



Schraubfassung Kontakt- und Spulenanschlüsse an gegenüberliegenden Seiten, mit integrierter Schnappbefestigung für Anzeige- und EMV-Entstörmodule 99.80	94.92.3 Blau	94.92.30 Schwarz	94.94.3 Blau	94.94.30 Schwarz
Zeitrelais Typ	85.02		85.02, 85.04	
Zubehör				
Haltebügel (Metall)	094.81			
Kammbrücke zum Verbinden der A1 oder A2 Klemmen von bis zu 6 Fassungen, max. Dauerstrom 10 A - 250 V	094.06	094.06.0	094.06	094.06.0
Bezeichnungsschild	094.80.2			
Allgemeine Angaben				
Kontaktbelastung	10 A - 250 V			
Spannungsfestigkeit	2 kV AC			
Schutzart	IP 20			
Umgebungstemperatur	°C -25...+70			
Drehmoment	Nm 0,5			
Abisolierungslänge	mm 8			
Max. Anschlussquerschnitt	eindrätig		mehrdrätig	
für Fassungen 94.92.3 und 94.94.3	mm ² 1x6 / 2x2.5		1x4 / 2x2,5	
	AWG 1x10 / 2x14		1x12 / 2x14	

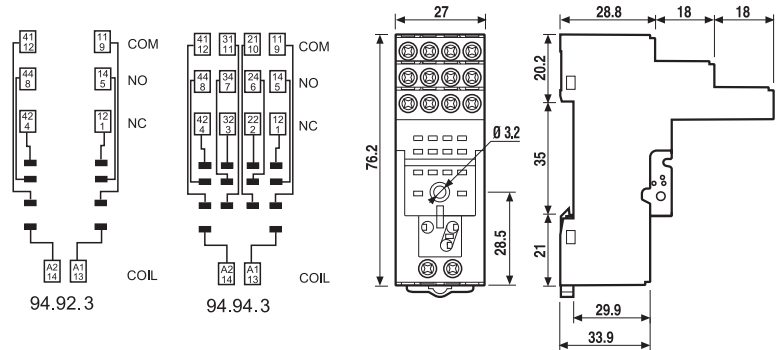

094.06

Kammbrücke , für Fassungen 94.92.3 und 94.94.3	094.06 (blau)	094.06.0 (schwarz)
Bemessungswerte	10 A - 250 V	

